

Easy Trax (ET) – Roll Tray Installation Instructions

RT..ET & ETUPRIGHT models must be ordered separately.

RT..ET model includes:

Part A: (1) Roll Tray

Part B: (1) Left hand under mount full extension drawer hardware with soft close feature pre-attached to adjustable wooden mounting rail.

Part C: (1) Right hand under mount full extension drawer hardware with soft close feature pre-attached to adjustable wooden mounting rail.



Part D Part E



ETUPRIGHTS model includes:

Part D: (2) front uprights Part E: (2) rear uprights

Part F (1) Trim Piece (For B39, B42, B45, B48 Models)

(8) #8 x 1 1/8 flat head screws



1. Install the rear uprights (part E) to the back of the cabinet. Place the upright against the back bottom corner of the cabinet with the notches facing forward. Secure to the cabinet back with (2) #8 x 1 1/8 flat head screws thru the pre-drilled holes in the upright. Repeat for the other rear upright. For B39, B42, B45 and B48 applications that require multiple sets of uprights, the location of the rear uprights installed near the middle of the cabinet will need to be measured. The piece of trim (Part F) provided needs to be installed with 1 1/8" screws between these middle uprights (Pre-drill pilot holes in the trim piece to prevent splits).

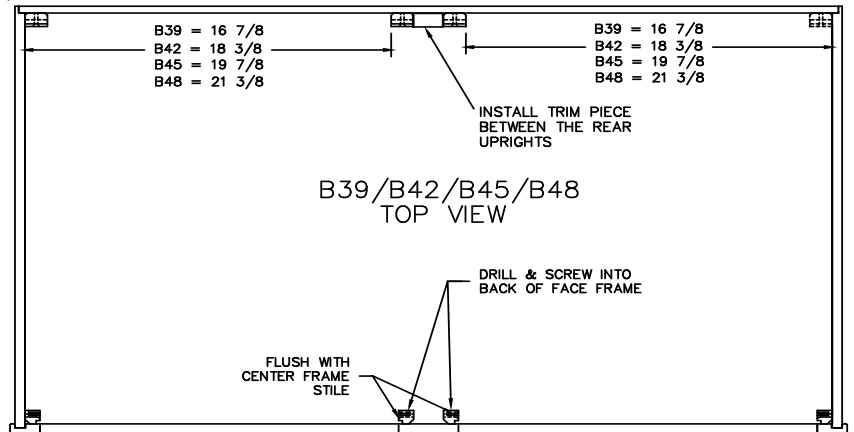
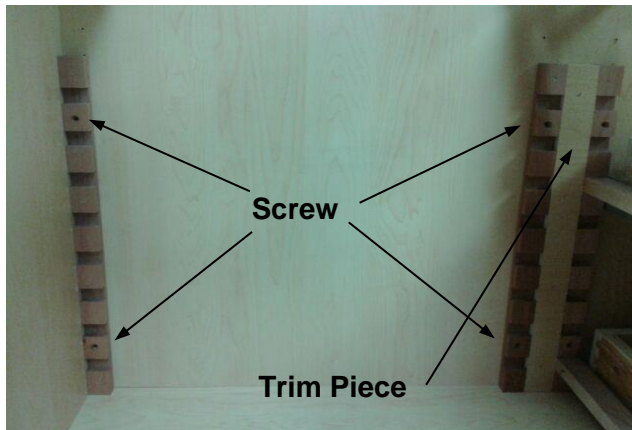

2. Install the front uprights (part D) to the end panels of the cabinet. Place the upright against the front bottom corner ensuring the chamfered edge faces the corner. If the upright is in the proper orientation a series of holes will be facing towards the back of the cabinet and a second set of holes will possibly be visible on the edge of the upright. Secure to the cabinet end panel with (2) #8 x 1 1/8 flat head screws thru the pre-drilled holes in the upright. Repeat for the other upright. For B39, B42, B45 and B48 applications the center uprights must be located so the edge is flush with the edge of the 3" wide vertical frame center stile with a with the series of holes facing toward the back of the cabinet. For this application (2) 1/8" pilot holes must be added thru the back of the upright and then secured to the back of the face frame with (2) #8 x 1 1/8 flat head screws.

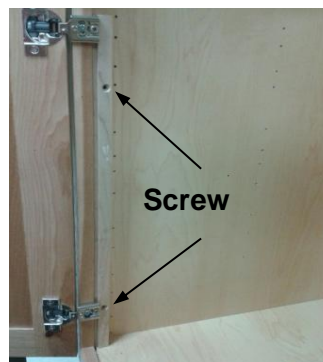
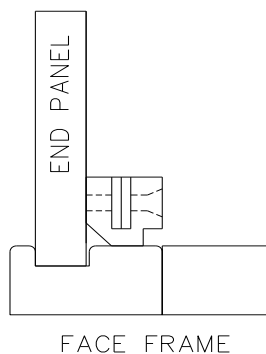

S900021

REV: A - 3/6/2013

PART # 6213000368

The ETUPRIGHT system is designed to be stacked end to end. For cabinets with larger vertical frame openings additional uprights can be ordered & installed end to end with the uprights installed in Steps 1 & 2. Certain cabinet models may require the uprights to be cut to length in the field to maximum the available usable height.

3. Install the adjustable wooden mounting rail with Left hand drawer hardware attached (part B) to the front & rear uprights. Determine the desired vertical location. Push the steel pin on the front of the mounting rail into the corresponding hole on the front upright and slide the back end of the wooden mounting rail into the notch on the rear. Repeat at the same vertical position for the Right hand rail (part C).



4. Push the roll tray (part A) back onto the drawer hardware until the hardware hooks plug into the holes drilled on the back of the roll tray. You will hear the hardware lock into the factory installed plastic locking mechanisms installed under the front of the roll tray when in the proper position. The roll tray can be removed by squeezing the plastic locking mechanisms and pulling forward.

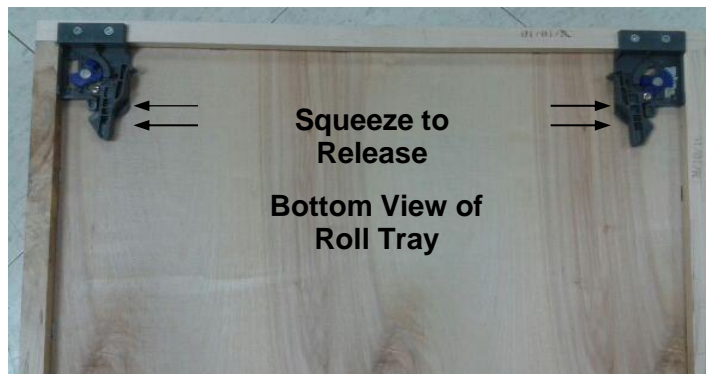

S900021
REV: A - 3/6/2013
PART # 6213000368

Instrucciones de instalación de la bandeja corrediza Easy Trax (ET)

BC..Los modelos ET y ETUPRIGHT deben ordenarse por separado.

BC..El modelo ET incluye:

Parte A: (1) Bandeja corrediza

Parte B: (1) Ferretería del cajón izquierdo de extensión completa e instalación inferior con función de cierre suave, preinstalado en el riel de instalación ajustable de madera.

Parte C: (1) Ferretería del cajón derecho de extensión completa e instalación inferior con función de cierre suave, preinstalado en el riel de instalación ajustable de madera.

Parte D Parte E

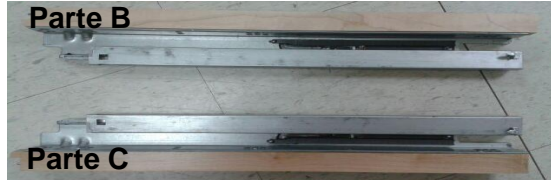

El modelo ETUPRIGHTS incluye:

Parte D: (2) bastidores verticales delanteros

Parte E: (2) bastidores verticales traseros

Parte F: (1) Tramo de moldura (para los modelos B39, B42, B45 y B48)

(8) Tornillos de cabeza plana N° 8 x 1 1/8



1. Instale los bastidores verticales traseros (parte E) a la parte posterior del estante. Coloque el bastidor vertical contra la esquina inferior trasera del estante con las ranuras mirando hacia delante. Fije al estante con (2) tornillos de cabeza plana N° 8 x 1 1/8 a través de los orificios previamente taladrados del bastidor. Repita para el otro bastidor vertical trasero. En el caso de las aplicaciones de B39, B42, B45 y B48 que requieren múltiples juegos de bastidores verticales, tendrá que medirse la ubicación de los bastidores verticales traseros instalados cerca de la parte media del estante. El tramo de moldura (parte F) suministrado debe instalarse con tornillos de 1 1/8" entre estos bastidores intermedios. (Perfore agujeros piloto en el tramo de moldura para evitar que se raje).

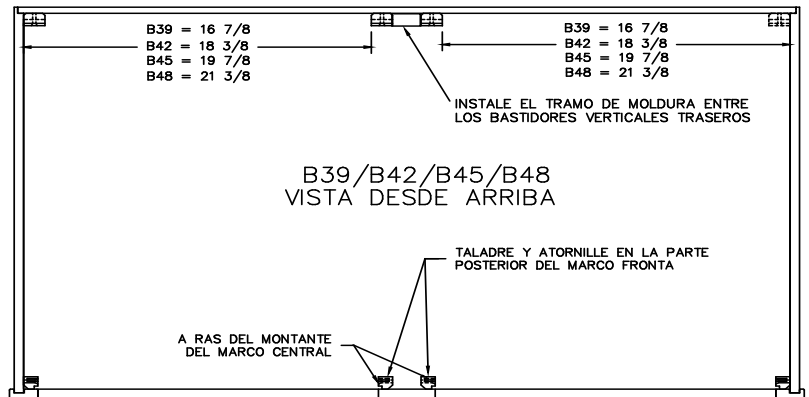
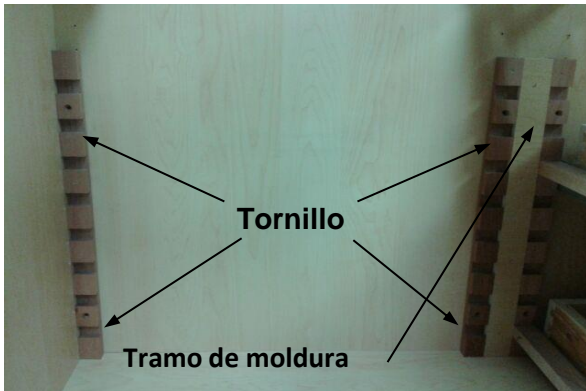

2. Instale los bastidores verticales delanteros (parte D) a los paneles delanteros del estante. Coloque el bastidor vertical contra la esquina inferior delantera del estante asegurándose de que el borde achaflanado mire hacia la esquina. Si el montante está en la orientación correcta, habrá una serie de agujeros mirando hacia la parte posterior del gabinete y un segundo conjunto de agujeros posiblemente será visible en el extremo del montante. Repita para el otro bastidor vertical. Para aplicaciones de B39, B42, B45 y B48, los montantes centrales debe estar ubicado de modo que el borde quede al ras del borde del montante central del marco vertical de 3" de ancho con una serie de agujeros mirando hacia la parte posterior del gabinete. Para esta aplicación, deben añadirse (2) agujeros piloto de 1/8" a través de la parte posterior del bastidor y luego fijarse a la parte posterior del marco frontal con (2) tornillos de cabeza plana N° 8 x 1 1/8.

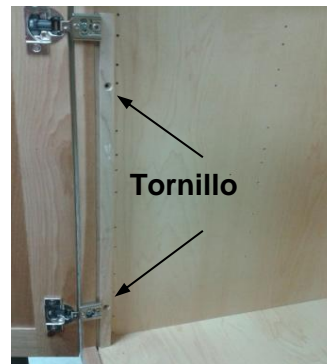
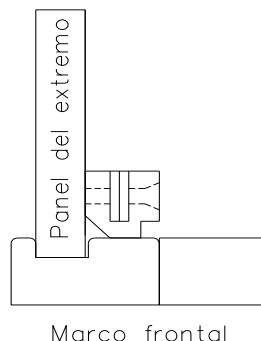

S900021
REV: A - 3/6/2013
PART # 6213000368

El sistema ETUPRIGHT está diseñado para apilarse extremo con extremo. En el caso de estantes con aberturas del marco vertical más grandes, se pueden pedir e instalar bastidores verticales adicionales extremo con extremo con los bastidores verticales instalados en los pasos 1 y 2. Algunos modelos de estante pueden requerir que los bastidores verticales se corten a la longitud en el campo al máximo de la altura disponible utilizable.

3. Instale el riel de instalación ajustable de madera con la ferretería del cajón izquierdo instalada (parte B) en los bastidores verticales frontal y trasero. Determine la ubicación vertical deseada. Empuje el perno de acero de la parte frontal del riel de montaje en el agujero correspondiente en el montante delantero y deslice el extremo posterior del riel de madera de montaje en la ranura de la parte posterior. Repítalo en la misma posición vertical para el riel derecho (parte C).



4. Empuje la bandeja corrediza (parte A) de nuevo sobre la ferretería del cajón hasta que los ganchos metálicos se inserten en los orificios taladrados en la parte posterior de la bandeja corrediza. Escuchará que las piezas metálicas se enganchan a los mecanismos de bloqueo de plástico instalados debajo de la parte delantera de la bandeja corrediza, cuando estén en la posición adecuada. La bandeja corrediza puede quitarse oprimiendo los mecanismos de bloqueo de plástico y tirando hacia delante.

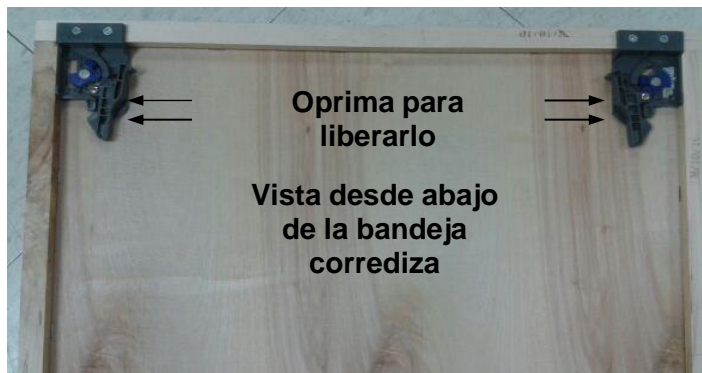

S900021
REV: A - 3/6/2013
PART # 6213000368

Easy Trax (ET) - Instructions de montage de la tablette coulissante

Les modèles *RT..ET* et *ETUPRIGHT* doivent être commandés séparément.

Le modèle *RT..ET* comprend :

Pièce A : (1) Tablette coulissante

Pièce B : (1) Glissière gauche de dessous pleine extension avec dispositif de fermeture en douceur préassemblé au rail de fixation réglable en bois

Pièce C : (1) Glissière droite de dessous pleine extension avec dispositif de fermeture en douceur préassemblé au rail de fixation réglable en bois



Pièce D Pièce E



Le modèle *ETUPRIGHTS* comprend :

Pièce D : (2) montants avant

Pièce E : (2) montants arrière

Pièce F : (1) pièce de garniture (pour les modèles B39, B42, B45 et B48)
(8) vis à tête plate n° 8 x 1 1/8



1. Fixer les montants arrière (pièce E) au dos de l'armoire. Placer le montant contre le coin inférieur au dos de l'armoire, les encoches vers l'avant. Fixer le montant en vissant 2 vis à tête plate n° 8 x 1 1/8 à travers les trous prépercés du montant. Répéter pour l'autre montant arrière. Pour les applications B39, B42, B45 et B48 qui requièrent plusieurs montants, l'emplacement des montants arrière fixés près du milieu de l'armoire devra être mesuré.

La pièce de garniture (pièce F) fournie doit être installée avec des vis de 1 1/8" entre ces montants du milieu.
(Pré-percer des avant-trous dans la pièce de garniture pour éviter qu'elle ne se fende).

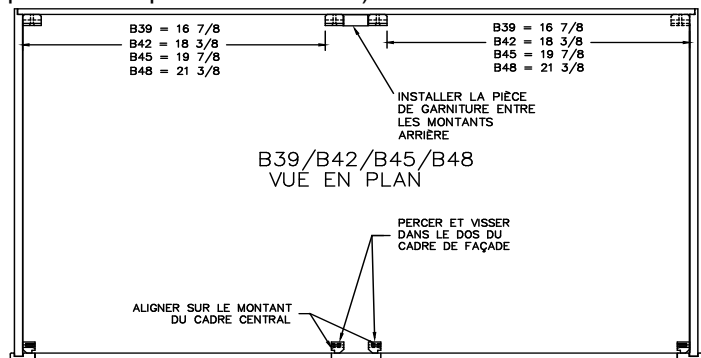
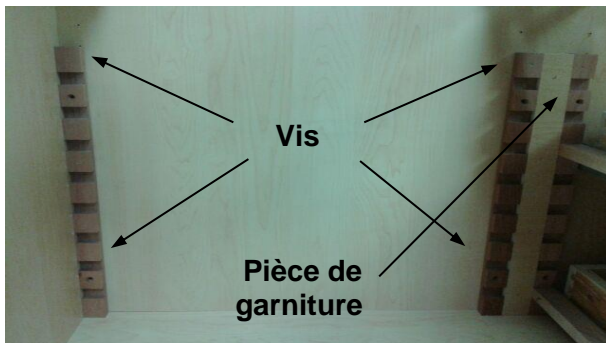

2. Fixer les montants avant (pièce D) aux panneaux d'extrémité de l'armoire. Placer le montant contre le coin avant inférieur en vous assurant que la rive chanfreinée fait face au coin. Si le montant est dans la bonne position, une première série de trous feront face à l'arrière de l'armoire et une seconde série de trous seront peut-être visibles au bord du montant. Fixer au panneau d'extrémité de l'armoire en vissant 2 vis à tête plate n° 8 x 1 1/8 à travers les trous prépercés du montant. Répéter pour l'autre montant. Pour les applications B39, B42, B45 et B48, les montants centraux doivent être placés de sorte que le bord affleure le bord du montant central (largeur de 3") du cadre vertical et que la série de trous fassent face à l'arrière de l'armoire. Pour cette application (2) avant-trous de 1/8" doivent être ajoutés au dos du montant qui doit être fixé au dos du cadre de façade à l'aide (2) vis à tête place n° 8 x 1 1/8.

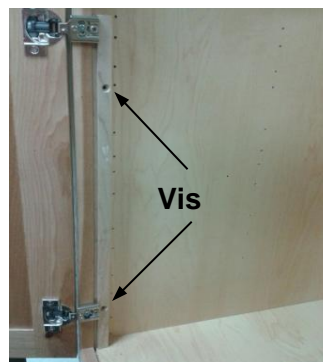
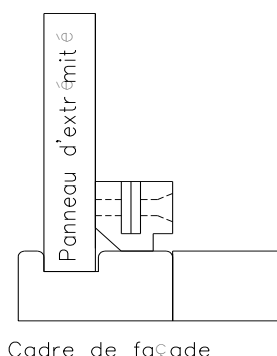

S900021

REV: A - 3/6/2013

PART # 6213000368

Le système ETUPRIGHT est conçu pour être empilé bout à bout. Pour les armoires avec ouvertures de cadre vertical plus larges, des montants additionnels peuvent être commandés et fixés bout à bout comme les montants installés aux étapes 1 et 2. Certains modèles d'armoire peuvent nécessiter de couper les montants sur place pour maximiser la hauteur utilisable.

3. Poser le rail gauche de fixation réglable en bois à l'aide de la quincaillerie (pièce B) fixée aux montants avant et arrière. Déterminer l'emplacement vertical désiré. Insérer la broche d'acier sur la partie avant du rail de fixation et dans le trou correspondant du montant avant et faire glisser l'extrémité arrière du rail de fixation de bois dans l'entaille à l'arrière. Répéter au même emplacement vertical pour le rail droit (pièce C).



4. Repousser la tablette coulissante (pièce A) sur ses glissières jusqu'à ce que leurs crochets s'insèrent dans les trous percés sous la tablette coulissante. Une fois la tablette coulissante complètement enfoncée, vous entendrez l'emboîtement de la glissière dans le mécanisme de verrouillage préassemblé sur le devant de la tablette coulissante. La tablette coulissante peut être retirée en pressant les taquets de verrouillage et en tirant vers l'avant.

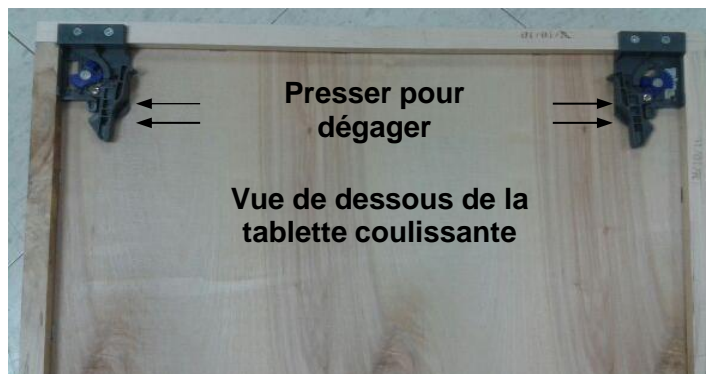

S900021
REV: A - 3/6/2013
PART # 6213000368